

Mérőlécek, alumínium öntapadó vagy furatokkal

Termékleírás / Termékillustrációk

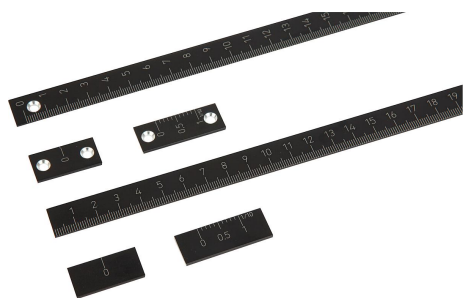

Leírás

Anyag:

Alumínium.

Kivitel:

feketére eloxált.

További információk:

Alumínium mérőlécek merev kivitelben, öntapadó hátoldallal vagy furatokkal.
Keresztmetszet 15 x 2 mm.

Tükrözésmentes leolvashatóság a fekete eloxált felületnek és az erősen kontrasztos skálajelzéseknek köszönhetően. A skála kialakítása mélylézerrel történt.

Egyedi igényre:

- Nullpont jobbra/alul vagy középen
- Skálabeosztás felül/jobbra vagy kétoldalt
- Más hosszúságok

Mérőlécek, alumínium öntapadó vagy furatokkal

Rajzok

Öntapadó
Vízszintes beszerelési helyzet

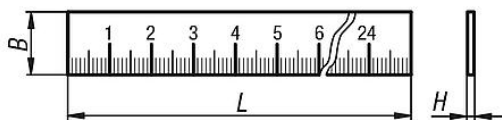

Furatokkal
Vízszintes beszerelési helyzet

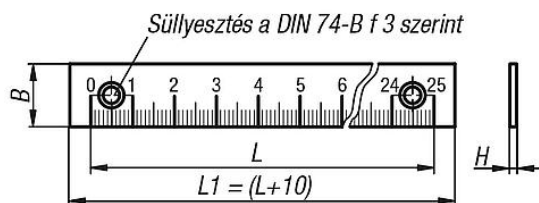

Nóniusz

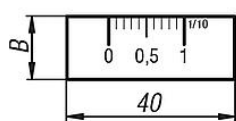

Nulla jelölés

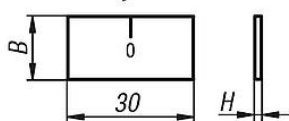

Nóniusz

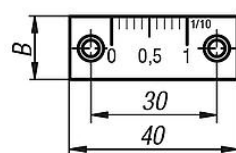

Nulla jelölés

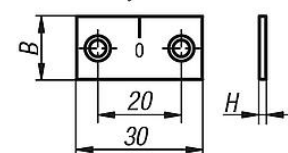

Öntapadó
Függőleges beszerelési helyzet

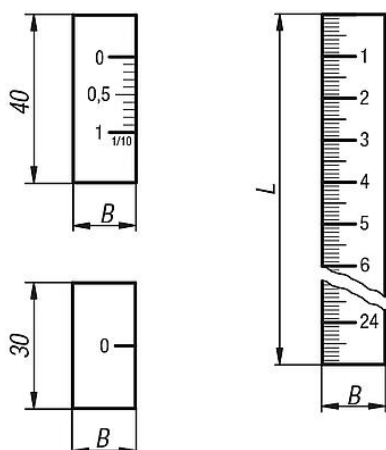

Furatokkal
Függőleges beszerelési helyzet

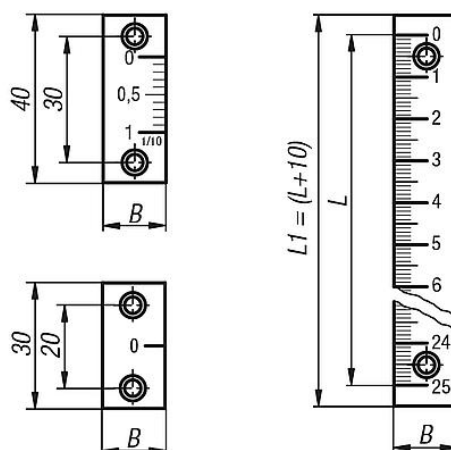

Hosszúság L	Furatok darabszáma
250	2
500	3
750	4
1000	5

Termékáttekintés

Mérőlécek, alumínium, öntapadó vagy furatokkal

Rendelési szám öntapadó	Rendelési szám rögzítőfuratok	Terméktípus	Kivitel 1	Nullpont	Osztás	Skálázás	B	H	L	L1
K0757.000010X	-	mérőlécek	vízszintes	balra	1 mm	lent	15	2	250/500/750/1000	250
K0757.010010X	-	mérőlécek	függőleges	felül	1 mm	baloldalon	15	2	250/500/750/1000	250
-	K0757.100010X	mérőlécek	vízszintes	balra	1 mm	lent	15	2	250/500/750/1000	260
-	K0757.110010X	mérőlécek	függőleges	felül	1 mm	baloldalon	15	2	250/500/750/1000	260

Nóniusz és nulljelzések, alumínium, öntapadó vagy furatokkal

Rendelési szám öntapadó	Rendelési szám rögzítőfuratok	Terméktípus	Kivitel 1	Nullpont	Skálázás	B	H
K0757.0001	K0757.1001	nóniusz	vízszintes	balra	fent	15	2
K0757.0101	K0757.1101	nóniusz	függőleges	felül	jobbaldalon	15	2
K0757.00	K0757.10	nulla jelölés	vízszintes	-	-	15	2
K0757.01	K0757.11	nulla jelölés	függőleges	-	-	15	2

